

Серия OP Inverter



Беспроводной пульт дистанционного управления RG10, с держателем
в комплекте



Проводной пульт дистанционного управления KJR-12B
опция



Проводной пульт дистанционного управления KJR-29B1
опция



Wi-Fi управление

EU-OSK105 опция



MDSOP / MDOOP
внутренний наружный

Класс A+++
ERP 3D DC-Inverter

Гарантия 5 лет

2.64–3.52 кВт

Полностью инверторная сплит-система MDV серии OP Inverter (DC-инверторный компрессор, DC-инверторные вентиляторы наружного и внутреннего блоков) имеет максимально высокий уровень энергоэффективности A+++ (SEER до 9,2), который достигнут благодаря специально спроектированному фреоновому контуру с увеличенными теплообменниками внутреннего и наружного блоков, высокопроизводительному компрессору GMCC (Guangdong Midea-Toshiba Compressor Corporation, совместное предприятие производителя с корпорацией Toshiba) и применению наиболее современного фреона R32.

Серия OP Inverter – «флагман» в модельном ряду сплит-систем MDV, при ее разработке особое внимание было уделено обеспечению максимального комфорта пользователя, высокому уровню надежности, а также оснащению сплит-системы максимальным набором режимов и функций, которые будут полезны не только конечному пользователю, но и специалистам по монтажу и сервисному обслуживанию.

Высочайший технологический уровень завода-производителя позволил оснастить сплит-системы серии OP Inverter набором датчиков, которые обеспечивают максимальный комфорт пользователя – ИК-датчик системы «Умный глаз» отвечает за автоматическое регулирование направления воздушного потока, датчик освещенности автоматически регулирует яркость дисплея кондиционера, датчик влажности позволяет не пересушивать помещение, а дополнительный температурный датчик в пульте управления не даст температуре в месте нахождения пользователя отклониться от заданных параметров.

Широкий температурный диапазон (работа на нагрев от -30°C, а на охлаждение от -25°C) позволяет эксплуатировать сплит-систему в любое время года.

Увеличенный размер теплообменника внутреннего блока позволил снизить скорость воздушного потока, поэтому минимальный уровень шума сплит-системы серии OP Inverter составляет всего 20 дБ(А)*.

ПРЕИМУЩЕСТВА

Работа в режиме обогрева даже при -30°C

Передовые инверторные технологии и специально спроектированный фреоновый контур, примененные в сплит-системах серии OP Inverter, позволяют сплит-системам работать в режиме обогрева при температуре наружного воздуха от -30 °C. В режиме охлаждения сплит-система работает при температуре наружного воздуха от -25 °C.

Функция температурной компенсации (защита от простуды)

При работе функции температурной компенсации автоматически учитывается разница температур в нижней части помещения (в зоне нахождения человека) и в верхней части (на уровне кондиционера), и создается заданная с пульта управления температура именно в зоне нахождения человека.

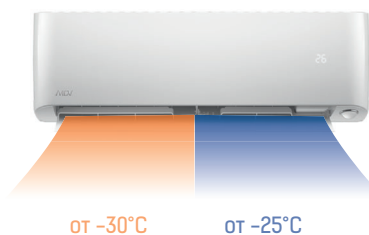

от -30°C

от -25°C

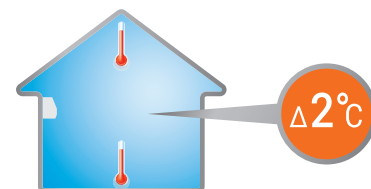

Δ2°C

Функция «Умный глаз» (Intelligent Eye)

Расположенный во внутреннем блоке кондиционера инфракрасный датчик определяет присутствие человека, и, в зависимости от выбранной настройки, направляет воздух на человека или мимо него, обеспечивая максимально комфортные обогрев или охлаждение.

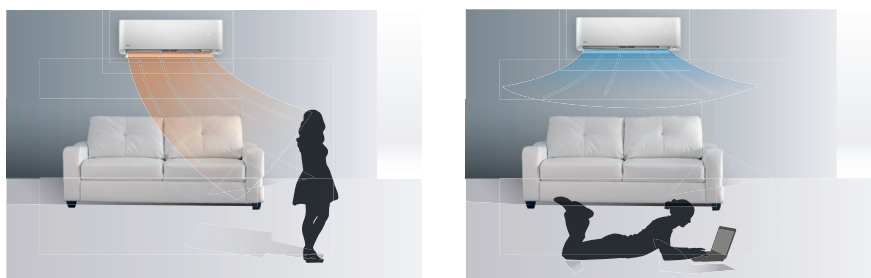

Датчик, расположенный во внутреннем блоке кондиционера, фиксирует отсутствие движения в помещении и переводит кондиционер в работу с пониженной производительностью, что позволяет экономить расход электроэнергии.

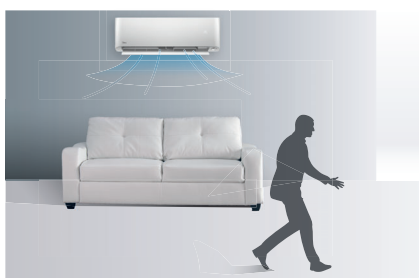

При отсутствии пользователя в течение 30 минут кондиционер автоматически понижает производительность, чтобы сэкономить электроэнергию.



При отсутствии пользователя в течение 2 часов производительность автоматически устанавливается еще ниже.

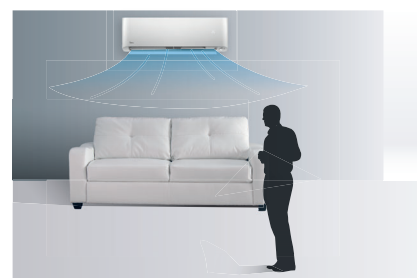

При возвращении пользователя в комнату кондиционер автоматически возвращается к заданному ранее режиму работы.

Трёхмерное управление воздушным потоком (3D Air Flow)

Кондиционеры серии OP Inverter оснащаются функцией управления вертикальных и горизонтальных жалюзи с пульта ДУ. Ступенчатое регулирование вертикального и горизонтального положения жалюзи позволяет максимально точно настроить направление воздушного потока в помещении, а режим качания обеспечивает его равномерное распределение. Угол горизонтального качания – 80 градусов, вертикального – 60 градусов.

Автоматическая регулировка яркости дисплея

Кондиционер автоматически регулирует яркость дисплея на передней панели в зависимости от освещенности в помещении для обеспечения максимального комфорта пользователя.



Функция FOLLOW ME

Функция FOLLOW ME помогает создать комфортные условия в помещении и разумно расходовать электроэнергию.

При активации этой функции кондиционер отслеживает температуру в помещении с помощью датчика, который расположен в пульте дистанционного управления. Если пользователь положит пульт рядом с собой, то комфортная температура будет обеспечена непосредственно в той части комнаты, где он находится.



Противопылевой фильтр высокой плотности

Высокоэффективный противопылевой фильтр, обладающий более плотной структурой в сравнении с обычным фильтром – первая ступень очистки. Он не только очищает проходящий через него воздух, но и защищает внутренний блок кондиционера от частиц пыли.

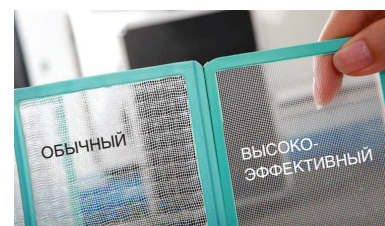

225 отверстий на 1 см².

Низкий уровень шума

При активации режима Silent уровень шума внутреннего блока снижается до 20 дБ(А) (для модели 9 кВтУ).

Фильтр тонкой очистки

Фотокаталитический фильтр с диоксидом титана (TiO₂) очищает воздух от формальдегидов, аммиака, сероводорода и других примесей. Фильтр восстанавливает свои свойства под воздействием прямых солнечных лучей, поэтому не требует замены.

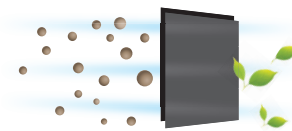

Самоочистка внутреннего блока

Продвинутая технология самоочистки удаляет пыль и высушивает теплообменник за 4 шага: в режиме слабого охлаждения, а затем в режиме вентиляции, пыль смывается с теплообменника конденсатом. Далее происходит осушение уже чистого теплообменника в режиме слабого обогрева, и, на финальном этапе — нормализация температуры внутреннего блока в режиме вентиляции.

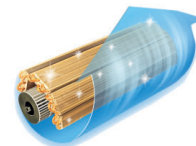

Защита от замораживания помещения (8 или 12°C)

Функция защиты от замораживания помещения будет полезна при установке сплит-систем в домах без центрального отопления, например, на дачах или в загородных коттеджах. Кондиционер в режиме обогрева поддерживает постоянную температуру 8°C или 12°C (в зависимости от выбранной настройки) и не позволяет дому промерзнуть в отсутствие хозяев.



Wi-Fi управление (опция)

С помощью Wi-Fi модуля можно управлять кондиционером через удобное приложение NetHomePlus с вашего смартфона или планшета: включать и выключать, изменять настройки, запускать функции и т.д.

Самоочистка наружного блока

Данная функция осуществляет самоочистку теплообменника наружного блока инверторных сплит-систем от загрязнений, что помогает увеличить срок службы оборудования. Через 10 секунд после окончания работы кондиционера, вентилятор наружного блока запускается на максимальной скорости на 70 секунд, и вращается в противоположном основному направлении, продувая таким образом теплообменник и очищая его.

Функция контролируемого энергосбережения (GEAR)

В сплит-системах OP предусмотрена функция ограничения производительности до 50% от номинального значения. Частота вращения компрессора, а также скорости вентиляторов будут ограничены соответственно.

Эта возможность предусмотрена для контролируемого энергосбережения.



ФУНКЦИОНАЛЬНЫЕ ОСОБЕННОСТИ

Эффективность



3D DC-Inverter



обогрев при низких t° нар. воздуха



охлаждение при низких t° нар. воздуха



медные трубки с внутренними канавками трапециевидальной формы

Надежность



функция самодиагностики



обнаружение утечки хладагента



автоматический перезапуск



антикоррозийное покрытие теплообменника Golden Fin



самоочистка наружного блока

Функциональность



проводной пульт управления (опция)



Wi-Fi управление (опция EU-OSK105)



3D Air Flow



защита от замораживания до 8/12°C



запоминание положения жалюзи



режим Turbo



режим ECO



функция контролируемого энергосбережения



таймер



режим 1.4 BT Standby

Здоровье и комфорт



функция «умный глаз»



температурная компенсация (защита от простуды)



функция Follow me



самоочистка внутреннего блока



контроль уровня влажности



фотокаталитический фильтр тонкой очистки



низкий уровень шума



ночной режим



режим Silent



теплый пуск



возможность отключения подсветки дисплея и звуковых сигналов внутр. блока



авторегулировка яркости дисплея



Посмотрите обзорное видео про сплит-системы серии OP



ТЕХНИЧЕСКИЕ ДАННЫЕ

Модель	Внутренний блок		MDSOP-09HRFN8	MDSOP-12HRFN8
	Наружный блок		MDOOP-09HFN8	MDOOP-12HFN8
Номинальная холодопроизводительность		кВт	2,64 (1,00 - 4,16)	3,52 (1,03 - 4,82)
Номинальная теплопроизводительность		кВт	4,10 (0,75 - 7,00)	4,25 (0,75 - 7,20)
Электропитание		В/Гц/Ф	220-240/50/1	
Охлаждение	Номинальная потребляемая мощность	кВт	0,48 (0,09 - 1,96)	0,75 (0,10 - 1,96)
	SEER		9,20	9,20
	Класс энергоэффективности		A+++	
	Номинальный потребляемый ток	А	2,1 (0,4 - 8,5)	3,3 (0,4 - 8,5)
Нагрев	Номинальная потребляемая мощность	кВт	0,83 (0,10 - 1,96)	0,92 (0,10 - 2,63)
	SCOP(усредненный, T _{biv} = -7°C)		5,30	
	Класс энергоэффективности		A+++	
	Номинальный потребляемый ток	А	3,6 (0,5 - 8,5)	4,1 (0,5-11,4)
Максимальная потребляемая мощность		кВт	2,95	2,95
Максимальный потребляемый ток		А	13,0	13,0
Подключение электропитания			внутренний блок	
Кабель питания		мм ²	3x1,5	3x1,5
Межблочный кабель		мм ²	4x1,5	4x1,5
Расход воздуха внутреннего блока		м ³ /ч	220 - 575	230 - 575
Уровень шума внутреннего блока		дБ(А)	20 / 23 / 26 / 29 / 33 / 38 / 45	21 / 28 / 31 / 34 / 37 / 40 / 45
Уровень шума наружного блока		дБ(А)	59	
Тип компрессора			Ротационный	
Бренд компрессора			GMCC	
Макс. длина трубопровода / Макс. перепад высот		м	25 / 10	
Хладагент	Тип		R32	
	Заводская заправка	кг	0,90	
Дозаправка (при длине трубопровода более 5м)		г/м	12	
Диаметр труб	Жидкостная труба	мм(дюйм)	6,35(1/4")	
	Газовая труба	мм(дюйм)	9,53(3/8")	
Рабочий диапазон наружных температур	Охлаждение	°С	-25 ~ +50	
	Нагрев	°С	-30 ~ +30	
Внешние габариты	Внутренний блок (Ш x В x Г)	мм	895x298x248	
	Наружный блок (Ш x В x Г)	мм	805x554x333	
Габариты упаковки	Внутренний блок (Ш x В x Г)	мм	985x350x370	
	Наружный блок (Ш x В x Г)	мм	915x615x370	
Вес нетто	Внутренний блок	кг	12,7	
	Наружный блок	кг	32,3	
Вес брутто	Внутренний блок	кг	17,5	
	Наружный блок	кг	34,8	

ГАБАРИТЫ

Ед.изм.: мм

MDSOP-09-12HRFN8

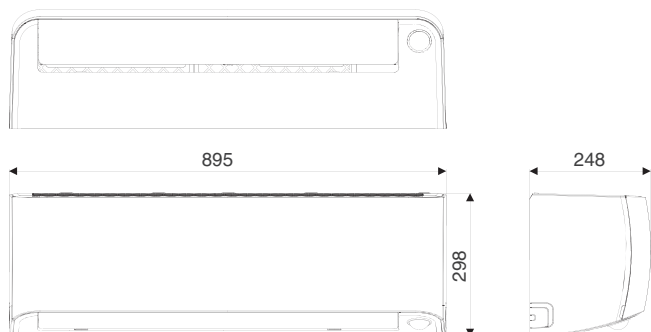

MDOOP-09-12HRFN8

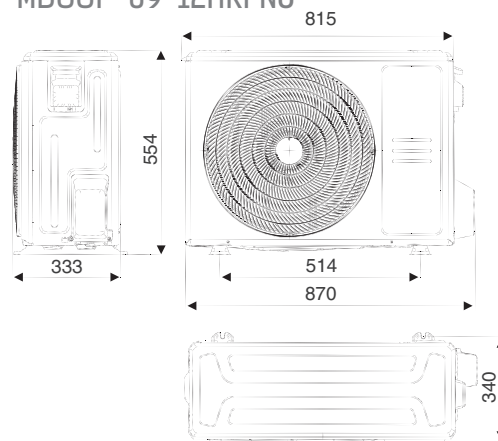

ЭЛЕКТРИЧЕСКИЕ СОЕДИНЕНИЯ

Модель		MDSOP-09HRFN8	MDSOP-12HRFN8
Кабель электропитания	мм ²	3x1,5	3x1,5
Межблочный кабель	мм ²	4x1,5	4x1,5

MDSOP-09-12HRFN8

Электропитание к отдельно выведенному кабелю

